

ПОСУДОМОЕЧНАЯ МАШИНА

Руководство по эксплуатации

SLG VI6210

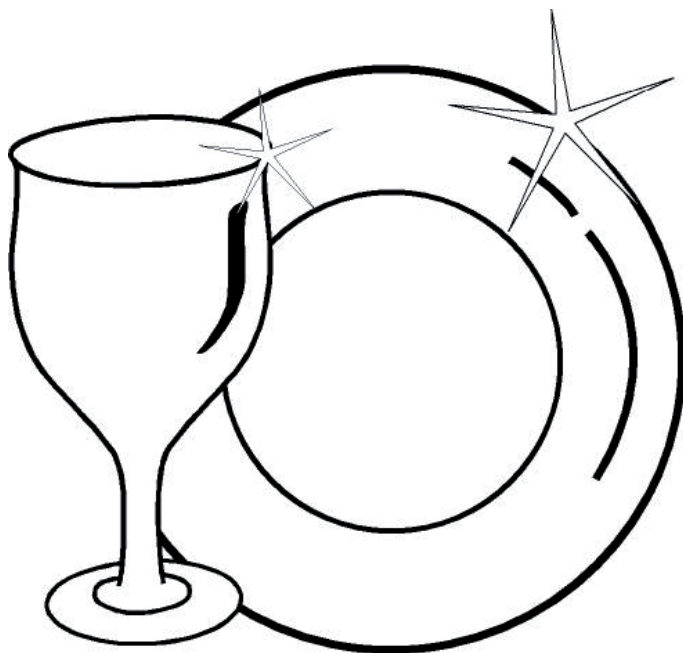

SCHAUB LORENZ

Содержание

• Технические спецификации	3
• Соответствие стандартам и результаты испытаний	4
Информация и рекомендации по безопасности.	5
• Переработка.	5
• Информация по безопасности	5
• Рекомендации.	9
• Предметы которые нельзя мыть в посудомоечной машине	10
Установка посудомоечной машины	11
• Расположение посудомоечной машины	11
• Подключение к водопроводу	12
• Шланг подачи воды	12
• Шланг отвода воды	13
• Подсоединение к электросети	15
• Перед использованием посудомоечной машины	16
Подготовка к использованию	16
• Важность умягчения воды	16
• Заполнение солью	16
• Измерение жесткости воды.	17
• Регулировка потребления соли	17
• Использование чистящих средств	19
• Добавление моющих средств	19
• Комбинирование моющих средств	19
• Заполнение ополаскивателем и настройка	20
Загрузка посудомоечной машины	21
• Верхняя корзина	21
• Нижняя корзина	22
• Элементы программ	25
Знакомство с посудомоечной машиной.	26
Включение посудомоечной машины и выбор программы.	28
• Включение.	28
• Программирование.	28
• Изменение программы	28
• Прерывание программы	29
• Выключение	29
Обслуживание.	30
• Фильтры	30
• Разбрызгиватели	31
• Фильтр водопроводного шланга.	31
Возможные проблемы и их устранение.	32
Практические советы и полезная информация	34

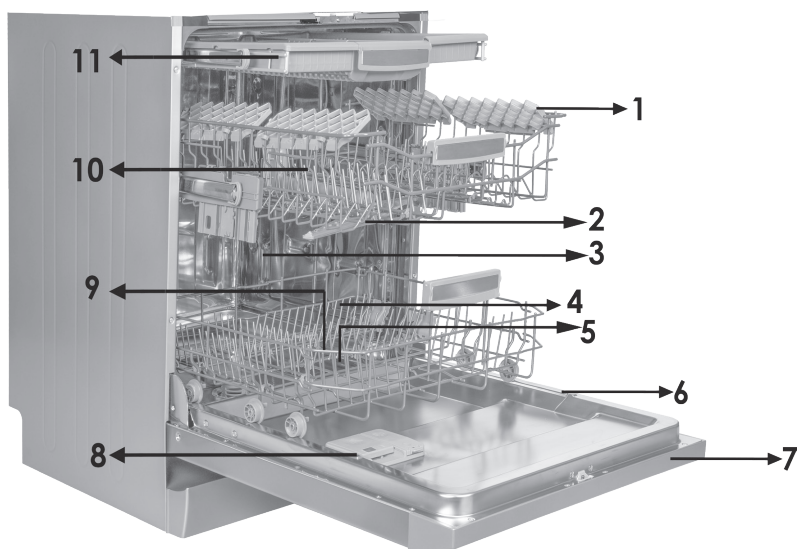

1. Верхняя корзина с направляющими
2. Верхний разбрызгиватель
3. Нижняя корзина
4. Нижний разбрызгиватель
5. Фильтры
6. Информационная табличка
7. Панель управления
8. Емкость для чистящего средства и ополаскивателя
9. Корзина для столовых приборов
10. Емкость для соли
11. Устройство регулировки верхней корзины

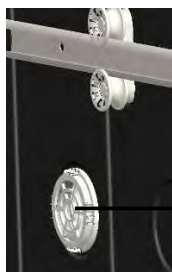

12 Система активной сушки: Эта система обеспечивает улучшенную сушку посуды.

Технические характеристики

Емкость	13 комплектов
Высота	820 mm-870mm
Ширина	598 mm
Глубина	598 mm
Масса нетто	38 кг
Электропитание	220-240 В, 50 Гц
Полная мощность	1900 Вт
Мощность нагрева	1800 Вт
Мощность насоса	100 Вт
Мощность дренажного насоса	30 Вт
Давление подачи воды	0,03 МПа (0,3 бар) - 1 МПа (10 бар)
Ток	10 А

**Соответствие стандартам и данные тестирования /
Декларация о соответствии требованиям ЕС**

Данный продукт соответствует требованиям всех применимых директив и соответствующих гармонизированных стандартов, необходимых для использования маркировки CE.

Важное примечание для пользователя. Электронную копию данного руководства вы можете получить, написав письмо на следующий электронный адрес:

«dishwasher@standardtest.info». В письме укажите название модели и серийный номер (20 цифр), указанный на дверце устройства

ТЕХНИКА БЕЗОПАСНОСТИ И РЕКОМЕНДАЦИИ

Вторичная переработка

- Некоторые компоненты и упаковка машины произведены из материалов, пригодных для переработки.
- Пластиковые части имеют международную маркировку: >PE< (полиэтилен) , >PS< (полистирол), >POM< (полифенилоксид), >PP< (полипропилен)...
- Картонные части изготовлены из переработанной бумаги; их следует выбрасывать в контейнеры для использованной бумаги для вторичной переработки.
- Такие материалы нельзя выбрасывать в обычные мусорные контейнеры. Их следует отправлять в пункты вторичной переработки.
- Обратитесь в соответствующие центры для получения информации и методах и пунктах утилизации.

Техника безопасности

Прием доставленной машины

- Проверьте машину или ее упаковку на наличие повреждений. Ни в коем случае не запускайте поврежденную машину; обратитесь в авторизованный сервисный центр.
- Снимите упаковочный материал в соответствии с указаниями и утилизируйте его согласно правилам.

На что следует обратить внимание при установке машины

- Выберите подходящее безопасное и ровное место для установки машины.
- Проводите установку и подключение машины в соответствии с инструкциями.

- Установка и ремонт машины должны производиться только сервисным специалистом, имеющим разрешение на выполнение работ такого рода.
- Для машины следует использовать только оригинальные запасные части производителя.
- Перед установкой убедитесь, что машина отключена от электросети.
- Проверьте, соответствует ли нормативам система электропредохранителей помещения.
- Все электрические подключения должны соответствовать значениям, указанным на табличке с техническими данными.
- Обязательно убедитесь в том, что машина не устанавливается на кабель электропитания.
- Никогда не подключайте машину к удлинителю или разветвителю. После установки машины доступ к штепсельной вилке должен быть свободным.
- После установки машины в подходящее место выполните первый цикл мойки без посуды.

Постоянная эксплуатация

- Эта машина предназначена для домашнего использования; не применяйте ее для любых других целей. Использование машины в коммерческих целях аннулирует гарантию.
- Не становитесь и не садитесь на машину, не ставьте тяжелые предметы и не становитесь на открытую дверцу, поскольку посудомоечная машина может перевернуться.
- Добавляйте в дозаторы только моющие средства и ополаскиватели, предназначенные специально для посудомоечных машин. Наша компания не несет

ответственности за поломки, вызванные несоблюдением этого условия.

- Вода в отсеке мытья машины не является питьевой – не пейте ее.
- В отсек для мытья не должны попадать химические растворители, поскольку это может привести ко взрыву.
- Проверьте, являются ли пластиковые предметы термоустойчивыми, прежде чем мыть их в машине.
- Это устройство могут использовать дети 8 лет или старше, а также лица с ограниченными физическими, сенсорными или интеллектуальными возможностями, либо не имеющие опыта и знаний при соответствующем надзоре или если им были даны указания касательно безопасного использования устройства и связанных с ним опасностей. Не разрешайте детям играть с устройством. Не разрешайте детям проводить чистку или управлять устройством без соответствующего надзора.
- Не размещайте в машине предметы, не предназначенные для мытья в посудомоечных машинах. Также не перегружайте корзину. Наша компания не несет ответственности за царапины или коррозию на внутренней поверхности машины, вызванные движениями корзины при несоблюдении вышеуказанного условия.
- Ни при каких обстоятельствах не следует открывать дверцу машины во время мытья посуды, поскольку это может привести к выливанию горячей воды. Защитные устройства гарантируют остановку машины при открытии дверцы.
- Не оставляйте дверцу открытой. Несоблюдение этого условия может привести к несчастным случаям.
- Размещайте ножи и другие острые предметы в корзине

для столовых приборов лезвием или острыми концами вниз.

- В случае повреждения шнура, во избежание опасности, его должен заменять производитель, сервисный агент или лица, имеющие аналогичную квалификацию.

- Это устройство не предназначено для использования лицами (включая детей) с ограниченными физическими, сенсорными или интеллектуальными возможностями, либо при отсутствии опыта и знаний; они могут пользоваться машиной под присмотром лица, ответственного за их безопасность, или по его указаниям, касающимся эксплуатации устройства.

- Если опция энергосбережения активирована, по окончании программы дверца откроется. Не пытайтесь закрыть дверцу в течение минуты после открытия, чтобы не повредить механизм автоматического открытия дверцы. Дверца должна оставаться открытой в течение 30 минут для достаточного высушивания посуды.(В моделях с автоматическим открытием дверцы)

Внимание. Не стойте перед дверцей после того, как прозвучит сигнал автоматического открытия дверцы.

Безопасность детей

- После снятия упаковки машины убедитесь, что упаковочный материал находится в недоступном для детей месте.

- Не разрешайте детям играть с машиной или запускать ее.

- Не подпускайте детей к моющим веществам или ополаскивателям.

- Не подпускайте детей к открытой машине, поскольку

на ее внутренней поверхности могут находиться остатки моющих веществ.

- Убедитесь, что старая машина не представляет угрозу для детей. Известны факты, когда дети закрывались внутри машины. Для предотвращения таких ситуаций сломайте замок дверцы машины и отрежьте кабели электропитания.

В случае неисправности

- Любую неисправность машины должны устранять только авторизованные квалифицированные специалисты. Ремонт, выполненный другими лицами, приведет к аннулированию гарантии.

- Перед ремонтом машины убедитесь, что она отключена от источника питания. Выключите предохранительное устройство или отсоедините машину от сети питания. При отсоединении не тяните за шнур питания. Закройте кран подачи воды.

Рекомендации

- Для экономии воды и электроэнергии удалите остатки еды с тарелок, прежде чем помещать их в машину. Запускайте машину с полной загрузкой.

- Используйте программу предварительного ополаскивания только при необходимости.

- Кладите пустотелые предметы, такие как чаши, стаканы и кувшины отверстием вниз.

- Не рекомендуется загружать в машину количество посуды, отличающееся от или превышающее указанное.

Предметы, которые не следует мыть в посудомоечной машине:

- пепельницы, посуду со следами воска и парафина, полирующих средств, краски, химических веществ, предметы из железных сплавов;
- вилки, ложки и ножи с деревянными, костяными или перламутровыми ручками; склеенные предметы, а также предметы, испачканные абразивными, кислотными или щелочными веществами;
- предметы, изготовленные из нетермостойкого пластика, медные или луженые сосуды;
- алюминиевые и серебряные предметы (они могут изменить цвет, потускнеть);
- некоторые хрупкие стеклянные предметы, фарфор с росписью, которая может побледнеть даже после однократного мытья; некоторые хрустальные предметы, которые теряют прозрачность со временем, клееные столовые приборы, не являющиеся термостойкими, посуда из свинцового хрусталя, разделочные доски, предметы из синтетических волокон;
- в посудомоечной машине не следует мыть абсорбирующие предметы, например, губки или кухонные салфетки.

Внимание. В дальнейшем старайтесь покупать посуду, предназначенную для мытья в посудомоечной машине.

УСТАНОВКА МАШИНЫ

Расположение машины

При выборе места для установки машины обратите особое внимание на возможность легкой загрузки и выгрузки посуды из машины.

Не размещайте машину в местах, где температура может упасть ниже 0°C.

Перед установкой распакуйте машину, следуя указаниям на упаковке.

Устанавливайте машину рядом с краном подачи воды и сливом. Устанавливая машину, следует принимать во внимание, что после установки подключения к сетям питания и водоснабжения не будут изменяться

При перемещении машины не держите ее за дверь или панель.

Оставьте достаточное пространство вокруг машины, чтобы свободно перемещать ее для очистки.

При размещении машины убедитесь, что шланги подачи и отвода воды не зажаты. Также убедитесь, что машина не установлена на электрический кабель.

Отрегулируйте ножки машины, чтобы сбалансировать и выровнять ее. Правильное положение машины гарантирует беспроблемное открывание и закрывание дверцы.

Если дверца машины не закрывается, проверьте устойчивость положения машины; при необходимости также отрегулируйте ножки и проверьте положение машины.

Подключение к водопроводной сети

Убедитесь, что водопровод в помещении подходит для установки посудомоечной машины. Также рекомендуется установить фильтр на входе линии подачи воды в ваш дом или квартиру, чтобы избежать повреждения машины, причиной которого может стать любое загрязнение (песок, глина, ржавчина и т.д.), случайно попавшее в машину через магистральную линию подачи воды или водопровод в помещении, и предупредить такие проблемы, как пожелтение машины и формирование отложений после мытья.

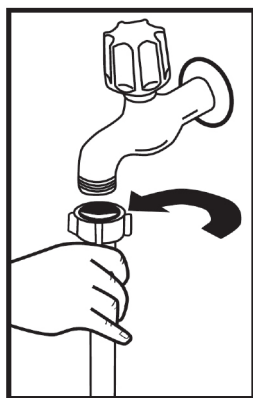

Шланг подачи воды

Не используйте имеющиеся старые/изношенные шланги подачи воды. Пользуйтесь новым водозаборным шлангом, который входит в комплект поставки машины. Если вы собираетесь подключить к машине новый или долгое время не использовавшийся шланг, перед подсоединением пропустите через него воду в течение некоторого времени. Подсоедините шланг подачи воды непосредственно к водопроводному крану. Давление воды в сети должно быть не менее 0,03 МПа и не более 1 МПа. Если давление воды выше 1 МПа, следует установить между машиной и краном клапан сброса давления.

После подключения следует полностью открыть вентиль и проверить плотность соединений. В целях безопасности всегда закрывайте вентиль подачи воды после завершения программы мойки.

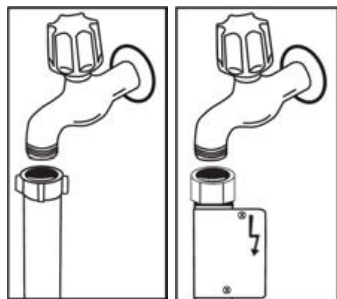

ПРИМЕЧАНИЕ: В некоторых моделях может применяться система защиты от протечек Aquastop. При наличии системы Aquastop возникает опасное напряжение. Не снимайте систему Aquastop. Она не должна сворачиваться или перекручиваться.

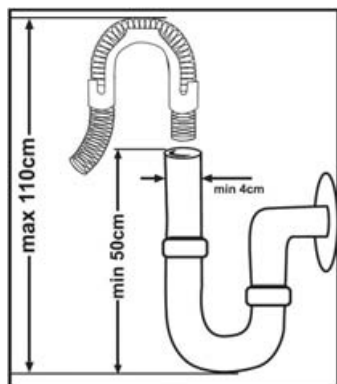

Шланг отвода воды

Сливной шланг можно подсоединить непосредственно к отверстию водостока или сливной трубе раковины. С помощью специальной изогнутой трубы (если доступно) можно сливать воду непосредственно в раковину, зацепив конец трубы за край раковины. Это соединение должно находиться на расстоянии минимум 50 см, максимум 110 см от уровня пола.

Внимание. При использовании сливного шланга длиной более 4 м посуда может оставаться грязной. В таком случае компания не несет ответственности за качество работы посудомоечной машины.

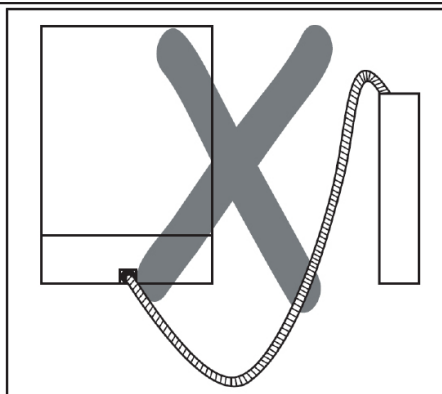
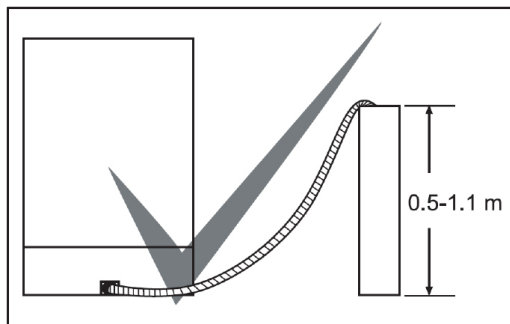

Подключение к электросети

Заземленную вилку машины следует подсоединить к заземленной розетке электросети с подходящим напряжением и силой тока. Если в помещении нет заземленной розетки, ее установку должен выполнить квалифицированный электрик. В случае эксплуатации машины без должного заземления наша компания не несет ответственности за любой возможный ущерб.

Рабочий ток плавкого предохранителя должен составлять 10-16 А.

Машина предназначена для подключения к электросети с напряжением 220-240 В. Если напряжение электропитания в вашем регионе составляет 110 В, используйте трансформатор 110/220 В и 3000 Вт. Машину не следует подключать к электросети во время установки.

Всегда используйте изолированную вилку, входящую в комплект поставки машины.

Эксплуатация машины при более низком напряжении ухудшит качество мойки.

Замена кабеля электропитания машины должна проводиться авторизованным сервисным специалистом или авторизованным электриком. Несоблюдение этого условия может привести к несчастным случаям.

В целях безопасности всегда отсоединяйте вилку от сети электропитания после завершения программы.

Во избежание поражения электротоком не отсоединяйте вилку влажными руками.

При отсоединении машины от источника питания всегда беритесь только за вилку. Не тяните за шнур.

УСТАНОВКА МАШИНЫ

Перед первым использованием посудомоечной машины

- Проверьте правильность подключения посудомоечной машины к электрической сети и водопроводу.
- Удалите все упаковочные материалы и посторонние предметы из прибора
- Добавьте 1 кг соли в отсек для соли и долейте воду до отметки
- Налейте ополаскиватель.

Подготовка к использованию.

Важность умягчения воды

Для мойки хорошего качества, посудомоечная машина нуждается в мягкой, т.е. декальционированной воде. В противном случае, на посуде и стенках прибора будет оставаться белый налет. Это негативно скажется на внешнем виде посуды после мытья и сушки. Когда вода проходит через систему умягчения, из нее удаляются частицы придающие ей твердость и вода приобретает свойства необходимые для получения наилучших результатов мытья. В зависимости от степени жесткости воды, в умягчающей системе накапливаются выведенные частицы и со временем умягчающая система нуждается в очистке. Для этого используется соль.

Заполнение солью

Используйте умягчающие соли которые специально произведены для использования в посудомоечных машинах

Для добавления соли, снимите нижнюю корзину, отвинтите крышку против часовой стрелки. Засыпьте 1 кг соли и долейте воду до уровня.

После этого, установите на место крышку, закрутив по часовой стрелке.

Когда соль закончилась, индикатор включается (около 20-30 циклов в зависимости от жесткости воды)

Повторите описанную выше процедуру, для добавления соли.

Не применяйте для умягчения воды повареную соль. Это приведет к порче посудомоечной машины.

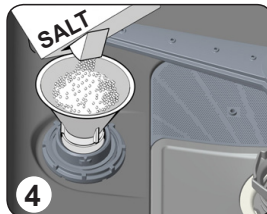
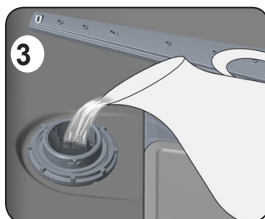
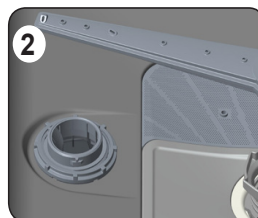
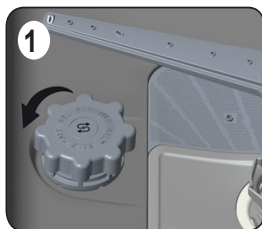

Измерение жесткости воды

Для измерения жесткости воды пользуйтесь специальными тест-полосками, которые вы можете приобрести в хозяйственном магазине, или в магазине бытовой химии.

Откройте тестовую полоску.	Откройте кран и дайте воде стечь в течение 1 минуты.	Поместите тестовую полоску в воду на 1 секунду.	Встряхните тест полоску после того, как извлечете ее из воды.	Ждите 1 минуту.	Выполните настройку умягчения воды на вашей посудомоечной машине в соответствии с результатом тестирования.
----------------------------	--	---	---	-----------------	---

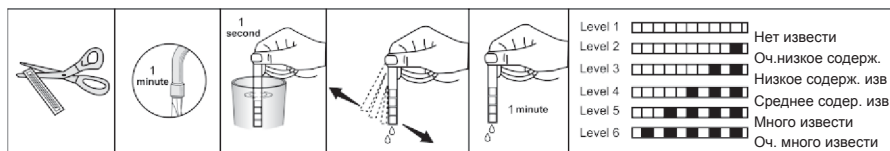

Регулировка потребления соли

Таблица регулировки жесткости воды

Если уровень жесткости вашей воды выше 90, мы рекомендуем использовать дополнительный фильтр умягчающий воду.

Уровень жесткости воды	Немецкий стандарт	Российский стандарт	Британский стандарт	Индикатор уровня жесткости на дисплее
1	0-5	0-9	0-6	L1
2	6-11	10-20	7-14	L2
3	12-17	21-30	15-21	L3
4	18-22	31-40	22-28	L4
5	23-34	41-60	29-42	L5
6	35-50	61-90	43-63	L6

Важно: По умолчанию, установлен 3-й уровень жесткости.

Использование мощных средств

Пользуйтесь только специально разработанными для посудомоечных машин, моющими средствами
Специальные моющие средства вы можете найти в магазинах бытовой химии.
Моющие средства должны быть помещены в специальные отсеки. Храните моющие средства в сухом, прохладном месте, недоступном для детей.
Не заполняйте отсеки для моющих средств, больше максимального уровня, это может привести к появлению осадка на вашей посуде.
Если вы нуждаетесь в более подробной информации о моющих средствах, обратитесь к производителям моющих средств.

Заполнение отделения для моющих средств

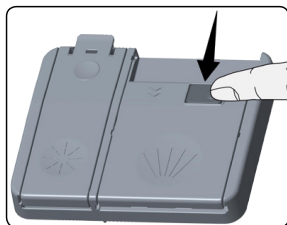

Нажмите на защелку, чтобы открыть контейнер, как показано на картинке. 1 Внутри контейнера есть отметки уровня. С их помощью можно дозировать моющее средство. Если ваша посуда сильно загрязнена залейте 25 куб.см., если загрязнения небольшие то 15 куб.см. если ваша посуда хранилась грязной долгое время, предварительно воспользуйтесь программой "Замачивание" (если она есть в вашей модели)

При пользовании программой "Замачивание" добавьте в отсек 5 куб.см моющего средства.



Комбинирование моющих средств

Производители моющих средств, также выпускают комбинированные моющие средства, "2 в 1", "3 в 1", "5 в 1" и т.д.

"2 в 1" содержат моющее средство + соль.

Другие моющие средства "3 в 1", "5 в 1" содержат моющее средство, ополаскиватель и соль

Обращайте внимание на рекомендации производителя по использованию комбинированных моющих средств, потому что, как правило они эффективны только для определенных типов загрязнений, или в определенных условиях.

Что нужно учитывать при использовании продукции данного вида:

- Всегда проверяйте описание продукта который вы будете использовать. Удостоверьтесь что это комбинированный продукт.
- Убедитесь, что данное моющее средство подходит для воды вашего уровня жесткости.
- Следуйте инструкциям по эксплуатации на/в упаковке.
- Если вы применяете моющее средство в виде таблеток, не помещайте их на посуду. Всегда помещайте их в отделение для моющих средств.
- Обращайте внимание на рекомендации производителя по использованию комбинированных моющих средств, потому что, как правило они эффективны только для определенных типов загрязнений, или в определенных условиях.

- Использование качественных моющих средств, в сочетании с правильными настройками посудомоечной машины, поможет уменьшить потребление соли и ополаскивателя.
- В случае, если при использовании комбинированных моющих средств, вы не достигли желаемого результата, свяжитесь с производителем вашего моющего средства, для получения консультаций. Производитель посудомоечной машины не несет ответственность за качество мойки посуды, с использованием комбинированных моющих средств.



Скорость растворения моющих средств-таблеток, может отличаться в зависимости от температуры воды и может потребовать разного времени. Для коротких программ рекомендуется использовать обычные, не комбинированные чистящие средства.

Предупреждение: В случае возникновения каких-либо проблем при использовании комбинированных средств, обратитесь к производителю этих моющих средств.

1.1. Заполнение отделения для ополаскивателя и его настройка

Чтобы заполнить отделение ополаскивателем, откройте крышку. Заполните отделение ополаскивателем до уровня MAX и закройте крышку. Будьте осторожны, чтобы не превысить максимальный уровень ополаскивателя. При необходимости вытрите пролитый ополаскиватель.

Чтобы изменить уровень ополаскивателя, перед включением посудомоечной машины выполните следующие шаги:

- Нажмите и удерживайте кнопку выбора программ.
- Включите посудомоечную машину.
- Нажмите и удерживайте кнопку выбора программ, пока надпись «гА» не исчезнет с дисплея. Настройка уровня ополаскивателя устанавливается после установки жесткости воды.
- На дисплее посудомоечной машины будет отображаться текущая настройка.
- Измените уровень, нажимая кнопку выбора программ.
- Чтобы сохранить настройки, машину следует выключить.

Заводское положение ополаскивателя — «4».

Если посуда не высушивается должным образом или покрывается пятнами, увеличьте уровень. Если на посуде образуются синие пятна, уменьшите уровень.



Уровень	Доза ополаскивателя	Индикатор
1	Ополаскиватель не распределяется	На дисплее отображается «г1».
2	Распределяется 1 доза	На дисплее отображается «г2».
3	Распределяются 2 дозы	На дисплее отображается «г3».
4	Распределяются 3 дозы	На дисплее отображается «г4».
5	Распределяются 4 дозы	На дисплее отображается «г5».

ЗАГРУЗКА ПОСУДОМОЕЧНОЙ МАШИНЫ

Для загрузки посуды в машину имеется две отдельных корзины. В нижнюю корзину можно поместить круглые и глубокие предметы, такие как кастрюли с длинными ручками, крышки кастрюль, блюда, тарелки для салата, столовые приборы.

Верхняя корзина предназначена для блюдец, десертных тарелок, салатниц, чашек и стаканов. Длинные стаканы и бокалы располагайте вплотную к краю корзины, решетке или проволочному держателю стаканов, а не к другим предметам. Не укладывайте длинные стаканы плотно, поскольку они могут сместиться и разбиться.

Лучше размещать тонкие предметы в средней части корзины.

Можно смешать ложки с другими столовыми приборами, чтобы они не прилипли друг к другу.

Для получения наилучших результатов рекомендуется использовать корзину для столовых приборов.

Во избежание травм или повреждений всегда размещайте предметы с длинными ручками или острыми краями, такие как вилки, нож для хлеба и т.д., концами вниз или острым краем горизонтально.

Внимание. Располагайте посуду в машине так, чтобы она не мешала перемещению верхней и нижней консолей распыления.

Верхняя корзина

Подставка, регулируемая по высоте

Эти подставки разработаны с целью увеличения емкости корзины. Вы можете устанавливать в них стаканы и чашки, а также регулировать высоту подставок. Благодаря этой возможности вы можете помещать под подставки стеклянную посуду разного размера.

За счет регуляторов высоты, установленных на корзине, можно использовать подставки на 3 уровнях. Кроме того, сбоку в подставках можно размещать длинные вилки, ножи и ложки — они не будут блокировать движение винта.

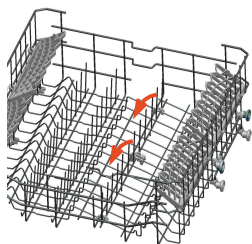
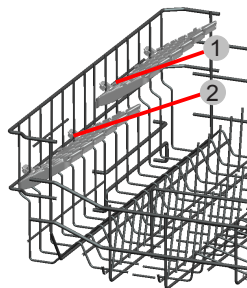

Складные стойки на верхней корзине машины и предназначены для упрощения размещения большой посуды * кастрюль, сковород и т.д. В случае необходимости каждая часть может складываться отдельно, либо могут быть сложены все части, и может быть обеспечено наличие большего свободного пространства. Вы можете использовать складные стойки, поднимая их вверх или складывая вниз.

Регулировка высоты верхней корзины в условиях ее заполненности

Механизм регулировки высоты корзины на верхней корзине вашей машины разработан для того, чтобы вы могли регулировать высоту верхней корзины в направлениях вверх и вниз, не доставая корзину из машины, если корзина заполнена, и, при необходимости, создавать пространство вверху и внизу машины. В соответствии с заводскими настройками корзина установлена в верхнем положении.

Для того чтобы поднять корзину, возьмите ее с обеих сторон и потяните вверх. Для того чтобы опустить, снова возьмите корзину с обеих сторон и потяните вниз.

В случае с загруженной корзиной проверьте, чтобы обе ее стороны находились на одном уровне.

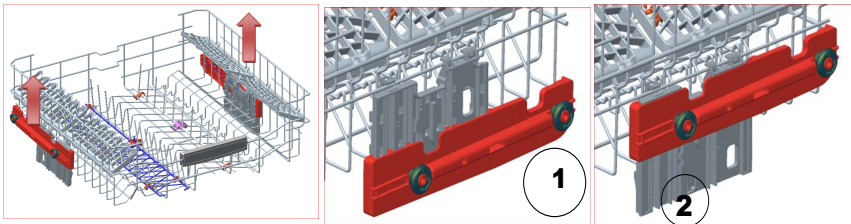

Нижняя корзина

Складные подставки

Складные подставки, состоящие из четырех частей и находящиеся в нижней корзине машины, разработаны с целью облегчения размещения посуды больших размеров, как-то кастрюли, сковороды и т. д. При необходимости для создания более широкого пространства можно сложить отдельно каждую часть или все части вместе.

Складные подставки можно поднимать или складывать.

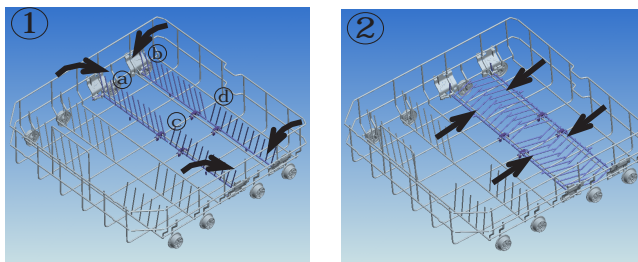

Верхняя корзина для столовых приборов

Указанная корзина предназначена для размещения вилок, ложек, ножей, ковшей с длинной ручкой и мелких предметов.



Внимание: ножи и другие острые предметы должны быть горизонтально расположены в верхней корзине для столовых приборов.

Альтернативные способы загрузки корзины

Нижняя корзина

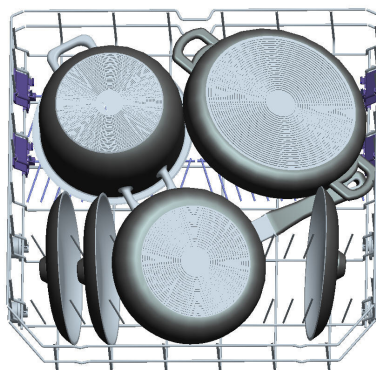
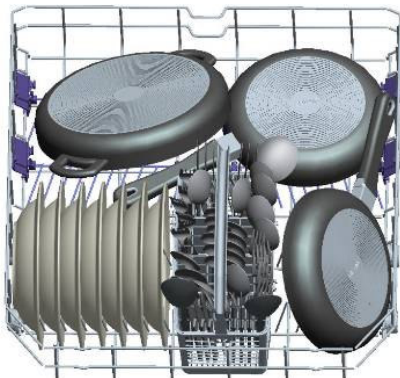

Верхняя корзина

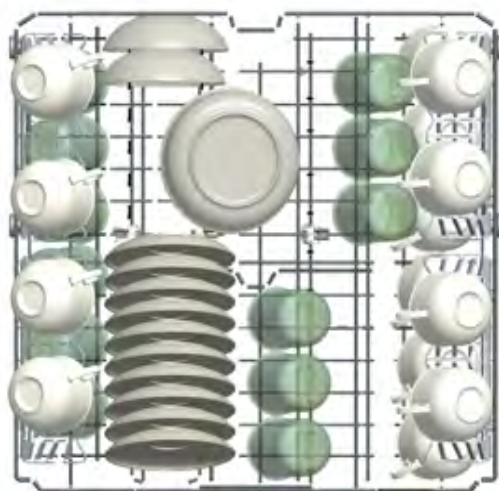

Неправильная загрузка

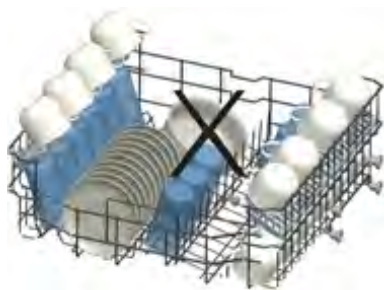
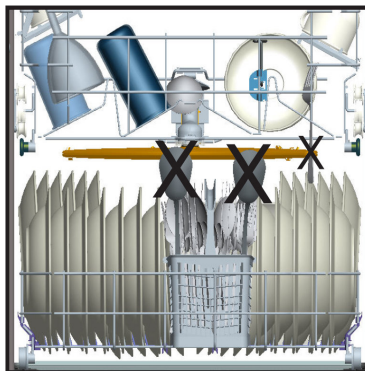
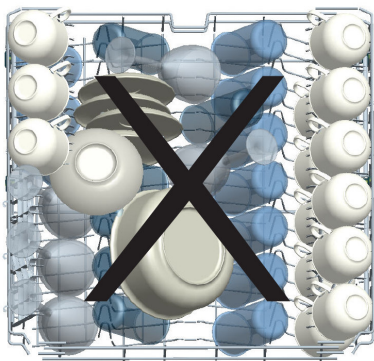

Важное примечание для испытательных лабораторий

Для получения подробной информации по эксплуатационным испытаниям обращайтесь по следующему адресу: dishwasher@standardtest.info. В электронном сообщении укажите, пожалуйста, название модели и серийный номер (20 цифр), которые можно найти на дверце устройства.

6. ТАБЛИЦА ДАННЫХ ПРОГРАММЫ

Программа	Продолжительность (мин)	Описание
Экстра дезинфекция	124	Высокотемпературная, дезинфицирующая программа для сильно загрязненной посуды.
Интенсивная	115	Для сильно загрязненной посуды.
Супер 50'	50	Ускоренная программа для стандартно загрязненной посуды для ежедневного использования.
Эко (Базовая)	187	Базовая программа для стандартно загрязненной посуды для ежедневного использования.
Быстро 30'	30	Для слегка загрязненной посуды и быстрой промывки.
Предварительная промывка	15	Для прополаскивания посуды, которую вы планируете вымыть позже.

ПРИМЕЧАНИЕ: ПРОДОЛЖИТЕЛЬНОСТЬ ПРОГРАММЫ МОЖЕТ МЕНЯТЬСЯ В ЗАВИСИМОСТИ ОТ КОЛИЧЕСТВА ПОСУДЫ, ТЕМПЕРАТУРЫ ВОДЫ, ОКРУЖАЮЩЕЙ ТЕМПЕРАТУРЫ И ВЫБРАННЫХ ДОПОЛНИТЕЛЬНЫХ ФУНКЦИЙ.

- Для коротких программ используйте только порошковое моющее средство.
- Короткие программы не включают в себя операцию сушки.
- Для облегчения сушки мы рекомендуем слегка приоткрыть дверь после завершения цикла.

7. ПАНЕЛЬ УПРАВЛЕНИЯ

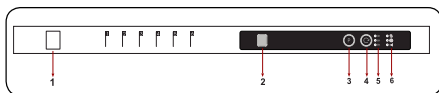

Нажмите на кнопку Питание (1), загорится индикатор Завершение программы (6).

Выберите наиболее подходящую для вашего типа посуды программу, нажав на кнопку Выбор программы (3).

Номер выбранной программы отобразится на дисплее с индикаторами (2), а индикатор Завершение программы погаснет.

Программа запустится автоматически после закрытия дверцы.

ПРИМЕЧАНИЕ: Если вы примите решение об отмене выбранной программы, см. разделы "Изменение программы" и "Отмена программы".

ПРИМЕЧАНИЕ: Если специальной смягчающей соли недостаточно, сигнальный индикатор Отсутствие соли (6) загорится, сообщая о необходимости добавления соли в дозатор.

ПРИМЕЧАНИЕ: Если недостаточно ополаскивателя, загорится индикатор Отсутствие ополаскивателя (6), сообщая о необходимости добавления ополаскивателя в дозатор.

Программа отсрочки старта

Нажмите на кнопку Отсрочка старта, чтобы отложить время запуска программы на 3, 6 или 9 часов. Однократное нажатие на кнопку позволит отложить время запуска программы на 3 часа. Нажав на кнопку дважды, вы отложите запуск на 6 часов, а трижды - на 9 часов. Допускается сначала выбрать программу, затем отложить время запуска, или наоборот. Нажмите на кнопку Таймер отсрочки запуска, чтобы изменить или отменить выбранное время запуска программы. На дисплее отобразится оставшееся время отсрочки запуска, и загорится индикатор,

соответствующий длительности отсрочки (3, 6 или 9 часов).

7.1. Изменение программы

Для изменения программы во время работы прибора соблюдайте следующие рекомендации.

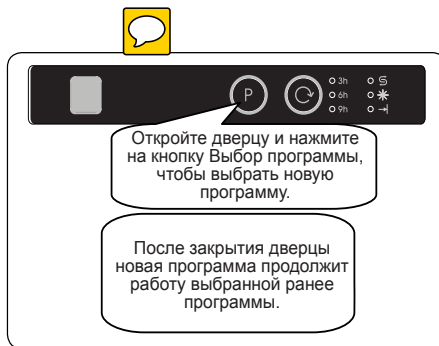

ПРИМЕЧАНИЕ: Слегка приоткройте дверцу, чтобы остановить программу до ее завершения, чтобы избежать выплеска воды.

7.2. Отмена программы

Чтобы отменить текущую программу, соблюдайте приведенные ниже рекомендации.



7.3. Выключение машины

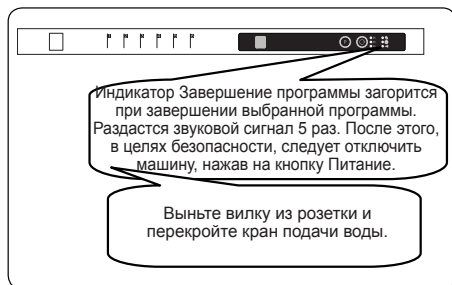

ПРИМЕЧАНИЕ: До завершения выполнения программы не открывайте дверцу.

ПРИМЕЧАНИЕ: По завершении программы мойки, оставьте дверцу посудомоечной машины приоткрытой, чтобы ускорить высыхание посуды.

ПРИМЕЧАНИЕ: Если во время мойки будет открыта дверца машины или прекратится подача питания, машина перезапустит программу, когда дверца будет снова закрыта или возобновится подача питания.

ПРИМЕЧАНИЕ: Если во время сушки будет открыта дверца машины или прекратится подача питания, программа будет отменена. Машина будет готова к выбору новой программы.

ИОНИЗАТОР (при наличии данной опции)

Нажмите на кнопку Программа включенной машины и удерживайте ее в течение 6 секунд. Машина запустит процесс слива через 3 секунды. Через 6 секунд активируется программа ионизации. При распознавании процесса ионизации на дисплее последовательно отобразятся буквы "I" ("и"), "O" ("о") и "N" ("н").

Обслуживание

Регулярная очистка посудомоечной машины, продлевает срок ее службы.

Внутри стиральной машины может скапливаться жир и известь. В этом случае:

-Заполните емкости для чистящих средств. Выберите программу "Гигиена 70С" и запустите посудомоечную машину без посуды. В случае если объем загрязнения оказался большим чем вы ожидали, используйте специальные химические средства для очистки посудомоечных машин. Вы можете приобрести их в магазинах торгующих бытовой химией.

Очистка резинового уплотнителя дверцы посудомоечной машины,

-Для очистки резинового уплотнителя от посторонних частиц, используйте тряпку смоченную в теплой воде.

Очистка посудомоечной машины,

Фильтры и разбрызгиватели необходимо чистить раз в неделю.

Перед началом очистки отключите посудомоечную машину от электросети и перекройте подачу воду.

Фильтры

Регулярно проверяйте степень загрязненности фильтра.

Если фильтр нуждается в очистке, извлеките его и промойте под теплой водой. После этого установите фильтр обратно.

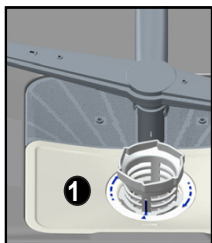

- a. Микрофильтр
- b. Грубый фильтр
- c. Металлический/пластиковый фильтр

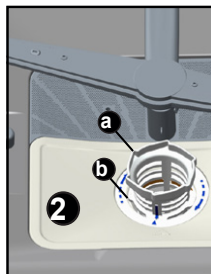

Чтобы извлечь фильтр для очистки, выкрутите его против часовой стрелки и извлеките вверх.

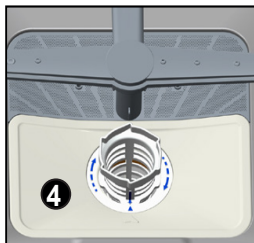

Отсоедините фильтр a., затем извлеките из микрофильтра, фильтр грубой очистки. Промойте его большим количеством теплой воды из-под крана. Соберите фильтр в обратной последовательности.

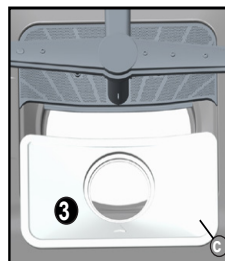

- Никогда не эксплуатируйте вашу посудомоечную машину без фильтра.
- Неправильная установка фильтра может привести к ухудшению качества мойки.
- Чистый фильтр необходим для правильного функционирования посудомоечной машины.

Разбрызгиватели

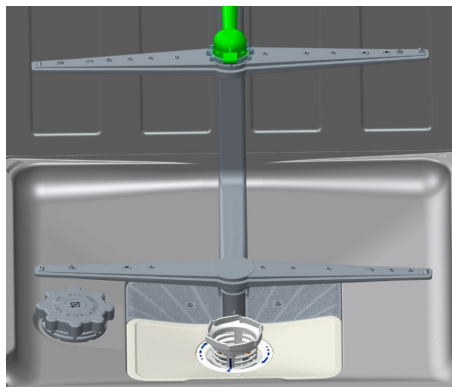

Регулярно проверяйте отверстия разбрызгивателей. Если они забиты, проведите очистку. Для того чтобы снять нижний разбрызгиватель, просто потяните его вверх. Для снятия верхнего разбрызгивателя, открутите фиксирующую гайку в центральной оси разбрызгивателя. Установка разбрызгивателей осуществляется обратным способом.

Фильтр водопроводного шланга

Фильтр водопроводного шланга, предназначен для фильтрации грубых частиц, таких как, песок, ил, куски ржавчины и т.д., которые время от времени могут попадать в водопровод. Регулярно проверяйте и очищайте фильтр водопроводного шланга. Для этого, перекройте подачу воды к шлангу посудомоечной машины. Отсоедините шланг. Извлеките фильтр из шланга и очистите его под струей воды. Вставьте очищенный фильтр обратно в шланг. Установите шланг на место.

Возможные проблемы и их устранение

Код ошибки	Описание ошибки	CONTROL
F5	Неудовлетворительное водоснабжение	<ul style="list-style-type: none"> ● Убедитесь в том, что подача воды открыта и нет утечек ● Перекройте подачу воды, отсоедините водопроводный шланг, прочистите фильтры. ● Перезагрузите посудомоечную машину. В случае повторения ошибки, обратитесь в сервисный центр.
F3	Непрерывная подача воды	<ul style="list-style-type: none"> ● Перекройте подачу воды. ● Обратитесь в сервисный центр.
F2	Грязная вода не выводится из посудомоечной машины	<ul style="list-style-type: none"> ● Сливной шланг засорился. ● Фильтр посудомоечной машины может быть засоренным. ● Выключите посудомоечную машину и активируйте отмену программы. ● Если ошибка повторилась, обратитесь в сервисный центр.
F8	Ошибка нагревательного элемента	Обратитесь в сервисный центр
F1	Включение звукового сигнала при переливе воды	<ul style="list-style-type: none"> ● Выключите посудомоечную машину и перекройте подачу воды. ● Обратитесь в сервисный центр.
FE	Неисправны электронные цепи	Обратитесь в сервисный центр
F7	Перегрев (слишком высокая температура внутри посудомоечной машины).	Обратитесь в сервисный центр
F6	Неисправный датчик нагревательного элемента	Обратитесь в сервисный центр

Если программа не запускается:

- Проверьте соединение с электрической сетью.
- Проверьте предохранители.
- Проверьте открыта ли подача воды.
- Проверьте закрыта ли дверь посудомоечной машины.
- Проверьте включена ли посудомоечная машина. Нажмите кнопку Вкл/Выкл.
- Убедитесь в том, что фильтр шланга подачи воды и шланг подачи воды не засорены.

Если моющие средства остаются в отделении для моющих средств:

- Моющее средство было добавлено во влажное отделение.

Если в конце программы вода остается внутри машины:

- Сливной шланг забит, или перекручен.
- Фильтры забиты.
- Программа еще не окончена.

Если посудомоечная машина не заканчивает программу мытья:

- Сбой электропитания.
- Поступает недостаточно воды.
- Программа может быть в режиме ожидания.

Если во время выполнения программы слышны удары и посудомоечная машина трясется:

- Неправильно загружена посуда.
- Разбрызгиватели ударяют по посуде.

Если на посуде остаются частички пищи после мытья:

- Неправильное размещение посуды. Рабочая область посуды закрыта другой посудой.
- Корзина перегружена.
- Посуда прислонена друг к другу.
- Недостаточное количество моющих средств.
- Выбрана неподходящая программа, для данного типа посуды/загрязнений.
- Разбрызгиватели забиты остатками пищи.
- Забиты фильтры.
- Неправильно установлены фильтры.
- Неисправен насос откачивающий воду из посудомоечной машины.

Если есть следы извести на посуде:

- Недостаточное количество соли.
- Недостаточная настройка расхода ополаскивателя.
- Недостаточное количество моющего средства.
- Настройки системы умягчения воды на низком уровне.
- Крышка отсека для соли не закрыта, или закрыта плохо.

Если посуда не сохнет:

- Выбрана программа без операции сушки.
- Выставлена низкая дозировка ополаскивателя.
- Посуда извлечена слишком быстро. Процесс сушки не был окончен.

Если на посуде есть пятна ржавчины:

- Высокий уровень соли в воде. Уменьшите количество добавляемой соли.
- Крышка отсека для соли не закрыта, или закрыта плохо.
- При добавлении соли, она была просыпана внутрь машины и не удалена.
- Плохое заземление сети.

Дверь не открывается, или не закрывается должным образом

- На дверь установлена слишком тяжелая декоративная накладка. Ознакомьтесь с рекомендациями по весу декоративных накладок на дверь, в Инструкции по монтажу.

Если проблема не устранена, или условия по весу декоративной наклейки соблюдены, обратитесь в сервисную службу.

Практические советы и полезная информация.

1. Если вы не эксплуатируете посудомоечную машину:
 - Отключите электропитание и перекройте подачу воды.
 - Оставьте дверь приоткрытой, во избежание появления неприятных запахов.
 - Содержите внутреннюю часть в чистоте.
2. Устранение появляющегося конденсата.
 - Запустите интенсивную программу.
 - Извлеките все металлические предметы из посудомоечной машины.
 - Не добавляйте чистящие средства.
3. Размещайте посуду внутри посудомоечной машины правильно. Это поможет сократить расход воды и электричества.
4. Удалите большие куски пищи с посуды перед помещением ее в машину.
5. Старайтесь заполнять машину полностью.
6. Используйте программу замачивания только тогда, когда это необходимо.
7. Следуйте рекомендациям на странице №18 при выборе программы.
8. Не устанавливайте посудомоечную машину рядом с холодильником.
9. Если посудомоечная машина может быть подвергнута воздействию низких температур, перекройте подачу воды, отсоедините заливной шланг от крана и позвольте воде стечь.

ХАРАКТЕРИСТИКИ ИЗДЕЛИЯ (Спецификация)

Торговая марка изготовителя	SCHAUB LORENZ
Модель	SLG VI6210
Емкость посудомоечной машины	13
Класс энергоэффективности	A++
Потребление энергии в год в кВтч (AE _c) (из расчета 280 циклов мойки) *	261
Потребление энергии (E _c) (кВтч за цикл мойки)	0,91
Потребление в режиме Off-mode (Вт) (P _o)	0,50
Потребление в режиме Left-on (Вт) (P _i)	1,00
Расход воды в год в л (AW _c) (из расчета 280 циклов мойки) **	3360
Класс эффективности сушки ***	A
Стандартная программа ****	Eco
Время выполнения стандартной программы (мин)	187
Уровень шума, дБ(А)	52
Отдельностоящая/ встроенная	Встроенная

* Годовое энергопотребление **261** кВтч определено из расчета выполнения 280 стандартных циклов мойки в режимах с малой потребляемой мощностью при заливке в машину холодной воды. Реальное энергопотребление будет зависеть от того, каким образом используется машина.

** Годовой расход воды **3360** л определен из расчета выполнения 280 стандартных циклов мойки. Реальный расход воды будет зависеть от того, каким образом используется машина.

***Класс эффективности сушки **A** по шкале в пределах от G (наименьшая эффективность) до A (наибольшая эффективность).

**** "**Eco**" является стандартной программой мойки, которой соответствуют данные, приведенные на паспортной табличке и в спецификации изделия. Эта программа предназначена для мойки посуды с обычной степенью загрязнения и является наиболее энергоэффективной с учетом потребления как воды, так и электроэнергии.

Дата производства зашифрована в номере, указанном в левом нижнем углу этикетки, расположенной на продукте. Например, 20843130140419 000, где 14 означает год, 04 месяц и 19 день.

Произведено в Турции
«Вестель Беяз Ешья Санайи,
Ве Тиджарет А.С.»
Адрес: Организе Санайи Болгеси
45030 Маниса / ТУРЦИЯ
Тел: (+90) 236 226 30 00

Made in Turkey
Vestel Beyaz Esya San, Ve Tic A.S.
Adress: Organize Sanayi Bolgesi
45030 Manisa / TURKEY
Tel: (+90) 236 226 30 00

Импортер
ООО «Вестел - СНГ»
601655 г. Александров
Владимирская обл.,
ул. Гагарина д.16
Тел: (495) 980 50 43

